

POOL BASIC EVO Doppelsystem

Verpackungsinhalt

- A) "Basic POOL Doppelsystem" pH und REDOX Steuereinheit
- B) PVC-Ansaugschlauch Crystal 4x6 (2 m)
- C) Polyethylen Druckschlauch (3 m)
- D) Schraubendübeln ($\phi = 6$ mm)
- E) Fußfilter (PVC)
- F) Rückschlagventil aus FPM (3/8" GAS)
- G) pH- und Redox- Sonden
- H) PSS3 Sondenhalterung(1/2" GAS)
- I) Montagebügel für Schlauch PSS3 2" ($\phi=50$ mm)
- L) pH 4, pH 7, 465 mV, H₂O Pufferlösungen
- M) Reduzierstück für Rückschlagventil

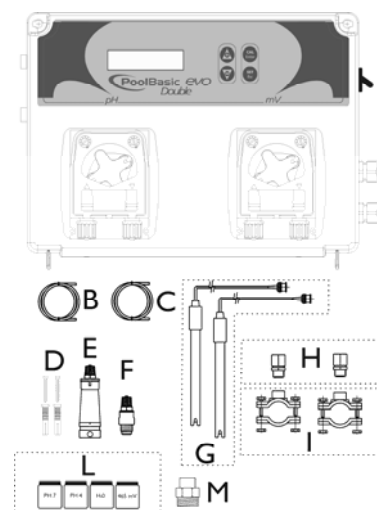

TECHNISCHE DATEN

Ausmaße (H - B - T)	234x162x108 mm
Gewicht	1 kg
Spannungsversorgung	230 VAC 50-60 Hz
Verbrauch	12 W oder 18 W
Förderleistung der Pumpe	1,5 l/Std.; 5 l/Std.
Max. Höchstdruck	1,5 bar
Pumpenaktivierung	Unterbrechung - Betrieb
Messskale	0 ÷ 14.0 pH oder Redox 0 ÷ +1000 mV
Präzision	+/- 0,1 pH; ± 10 mV
Messgenauigkeit:	±0.02 pH; ± 3 mV
Automatische Sondenkalibrierung	Automatica

Wandmontage

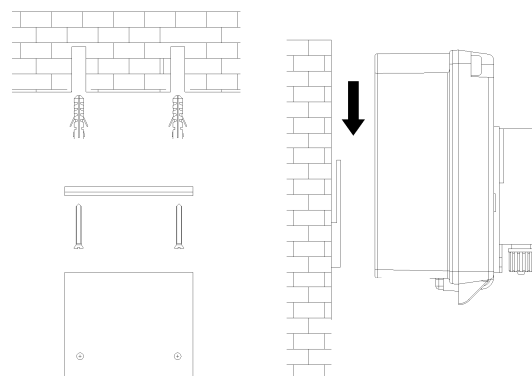

ATTENZIONE / WARNING / ATTENTION / ACHTUNG

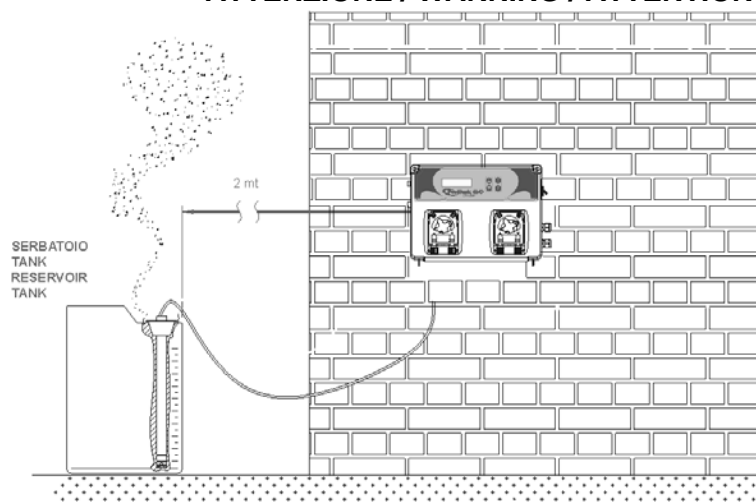

Einstellungen

Funktionen:

- Kalibration (3 Sekunden lang die Taste drücken):
 - Mit den Tasten Auf oder Ab die Sonde auswählen, die kalibriert werden soll (pH oder Redox).
 - Standardfunktion zum Kalibrieren der Sonde mit der Pufferlösung 7 und 4 und 465 mV für Redox.
- Set Point (Taste Set drücken):
 - Die Taste Set drücken und über die Tasten Auf und Ab den Messwert auswählen. Die Taste Enter drücken, um Veränderungen vorzunehmen oder zu bestätigen.
 - **Sp_750mv__700_mv_**
 - **Sp_7.4ph__7.6_ph_**
- Die Tasten Kal und Set (zusammen) 5 Sekunden lang drücken, um das Programmierungs-Setup auszuführen:
 - **parameter**
 - **Sprache_** (Es können 5 Sprachen eingestellt werden EN, IT, SP, DE, FR)
 - **Rx_Messung**
 - **setpoint__750_mv** (Den Wert mit der Taste Enter und den Tasten Auf und Ab verändern). Für Redox kann ein Wert zwischen 0 und 1000 mV eingestellt werden.
 - **sp_type__low** (Den Wert LOW oder HIGH verändern)
 - **Ofa_Zeit__OFF** (Den Wert OFF oder die benötigte Zeit verändern)
 - **alr_band_100_mv** (Den Wert zwischen 100 und 300 mV verändern)
 - **pH_Messung**
 - **setpoint__7.4ph** (Den Wert mit der Taste Enter und den Tasten Auf und Ab verändern). Es kann ein Wert zwischen 0 und 14 pH eingestellt werden.
 - **sp_type__acid** (Den Wert ACID oder ALKA verändern)
 - **Ofa_Zeit__off** (Den Wert OFF oder die benötigte Zeit verändern)
 - **alr_band_1.0_ph** (Den Wert zwischen 1 pH und 3 pH verändern)
 - **Temp__25*C_** (Den Wert mit der Taste Enter und den Tasten Auf und Ab verändern). Nur pH.
 - **fluss_** (Den Wert mit der Taste Enter und den Tasten Auf oder Ab verändern).
 - Es kann aktiviert (ON) oder deaktiviert (OFF) für das Eingangssignal eingegeben werden.
 - **Kalibration_** (Den Wert mit der Taste Enter und den Tasten Auf und Ab verändern)
 - **Full** (pH 7 und 4, Redox 465 mV Pufferlösungen)
 - **Easy** (pH 7 und 4, Redox 465 mV Pufferlösungen)
 - **Aus** (Deaktiviert)
 - **Password** (Den Wert mit der Taste Enter und den Tasten Auf und Ab verändern, Standardwert **0000**)
- Speichern und Verlassen des Menüs mit der Taste ESC
 - **Verlassen__nein** (Den Wert mit der Taste Enter und den Tasten Auf und Ab verändern und mit Enter bestätigen)
- Zum Ansaugen der Pumpe die Taste Auf 3 Sekunden lang gedrückt halten und die Redox-Pumpe saugt an
 - **ansaugung__700mv**
- Zum Ansaugen der Pumpe die Taste Auf 3 Sekunden lang gedrückt halten und die pH-Pumpe saugt an
 - **ansaugung__7.2ph**
- Funktion Pumpensperre
 - Auf und Enter (zusammen) drücken, nach 5 Sekunden wird **Stopp_rx** angezeigt. Zum Entsperren erneut drücken.
 - Auf und Enter (zusammen) drücken, nach 5 Sekunden wird **Stopp_pH** angezeigt. Zum Entsperren erneut drücken.
- Das System führt eine zur Messung gegenüber dem Set-Point proportionale Dosierung aus (25% minimale Dosierung, maximale Dosierung 90% von 10 Minuten Zeit als Dosierdauer)

Anmerkungen: Das System verlässt nach 1 Minute automatisch das Menü, das System speichert keinen der Parameter.





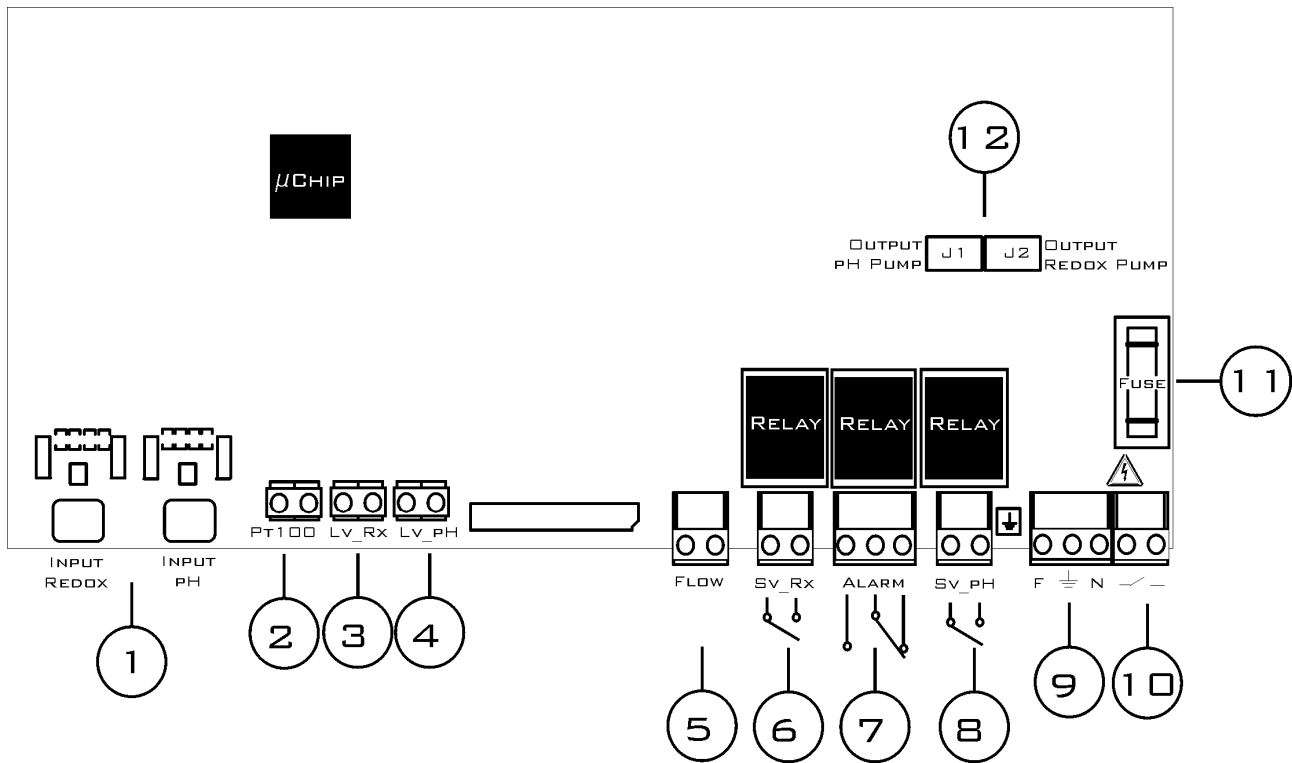



Hauptplatine

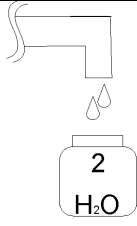
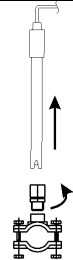
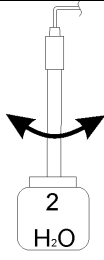
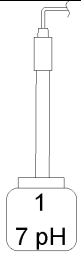

Kabelanschluss:

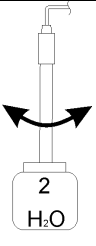
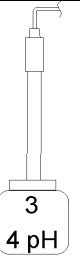
- 1) Eingang Sonde pH/Redox**
- 2) Eingang Temperatursonde (PT100)
- 3) Eingang Füllstandssonde Redox (Produkt im Tank)
- 4) Eingang Füllstandssonde pH (Produkt im Tank)
- 5) Eingang Zuflusssignal (Durchflussrate) [elektrisches Signal 230 Vac]
- 6) Ausgang Relais für Elektroventil Redox (Kontakt sauber, Relais 250 Vac, 10 A)
- 7) Ausgang Relais für Alarm (Kontakt sauber, Relais 250 Vac, 10 A)
- 8) Ausgang Relais für Elektroventil pH (Kontakt sauber, Relais 250 Vac, 10 A)
- 9) Stromversorgung des Systems 230 Vac 50-60 Hz.
- 10) Stromunterbrechungsschalter
- 11) 500 mA träge Sicherung
- 12) Ausgang pH-Pumpe (J1) und Redox-Pumpe (J2)

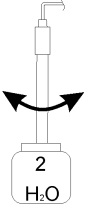
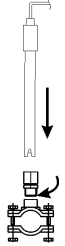



Kalibrierung der pH-Sonde

<p>①</p> 	<p>②</p> 	<p>③</p>  <p>Die Sonde spülen</p>
<p>④</p>  <p>Die Sonde in die Pufferlösung halten</p>	<p>Kalibration</p>  <p>Die Taste Kal 3 Sekunden lang drücken pH-Kalibrierung einstellen</p> <p>5</p>	<p>Kal_drucken</p>  <p>Kalibrierungsdauer 1 Minute</p> <p>60s__pause__</p> <p>6</p>
<p>7pH_Qualitat_100%</p> <p>Qualität der Sonde</p> <p>7</p>	<p>⑧</p>  <p>Die Sonde spülen</p>	<p>⑨</p>  <p>Die Sonde in die Pufferlösung halten</p>
<p>4pH__Kal_drucken</p>  <p>Kalibrierungsdauer 1 Minute</p> <p>60s__pause__</p> <p>10</p>	<p>4pH_Qualitat_100%</p> <p>Qualität der Sonde</p> <p>11</p>	<p>⑫</p>  <p>Die Sonde spülen</p>
<p>⑬</p> 	 <p>Zum Speichern die Taste Enter drücken und die Kalibrierung verlassen</p> <p>14</p>	<p>15</p> <p>Normalzustand</p>

Anmerkungen

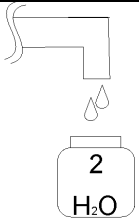
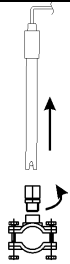
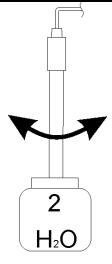
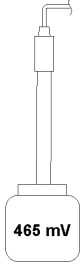
Wenn Kalibrierung = Easy eingegeben wurde, wird die Funktion für 1 Punkt erfolgen, nur Pufferlösung 7 pH.

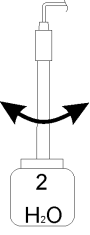
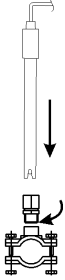
Kalibrierung der Redox-Sonde

<p>①</p> 	<p>②</p> 	<p>③</p>  <p>Die Sonde spülen</p>
<p>④</p>  <p>Die Sonde in die Pufferlösung halten</p>	<p>Kalibration</p>  <p>Die Taste Kal 3 Sekunden lang drücken Redox-Kalibrierung einstellen</p> <p>5</p>	<p>465mv_Kal_Drucke n</p>  <p>Kalibrierungsdauer 1 Minute</p> <p>60s__pause__</p> <p>6</p>
<p>465mv_Qualitat_100 %</p> <p>Qualität der Sonde</p> <p>7</p>	<p>⑧</p> 	<p>⑨</p> 
 <p>Die Taste Kal 3 Sekunden lang drücken</p> <p>10</p>	<p>Normalzustand</p> <p>11</p>	

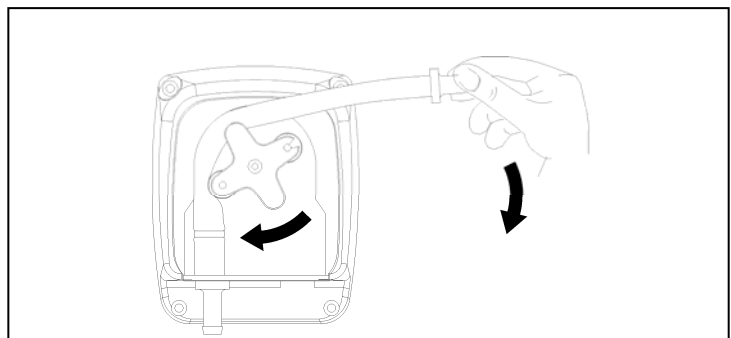
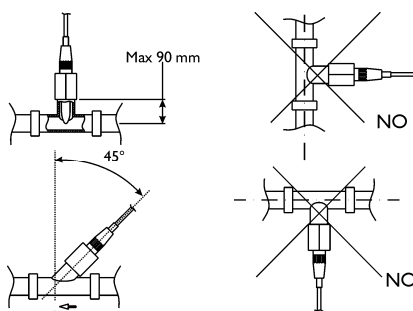
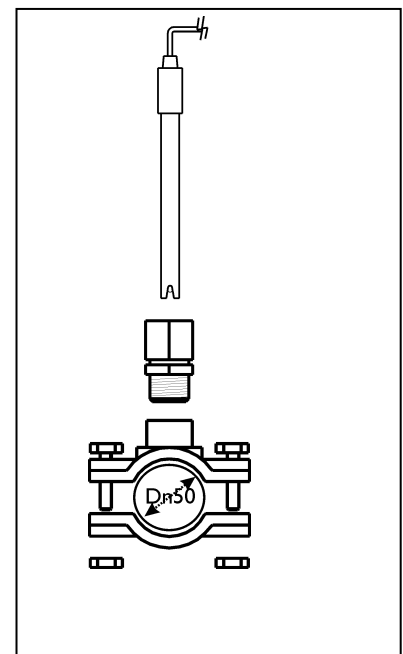
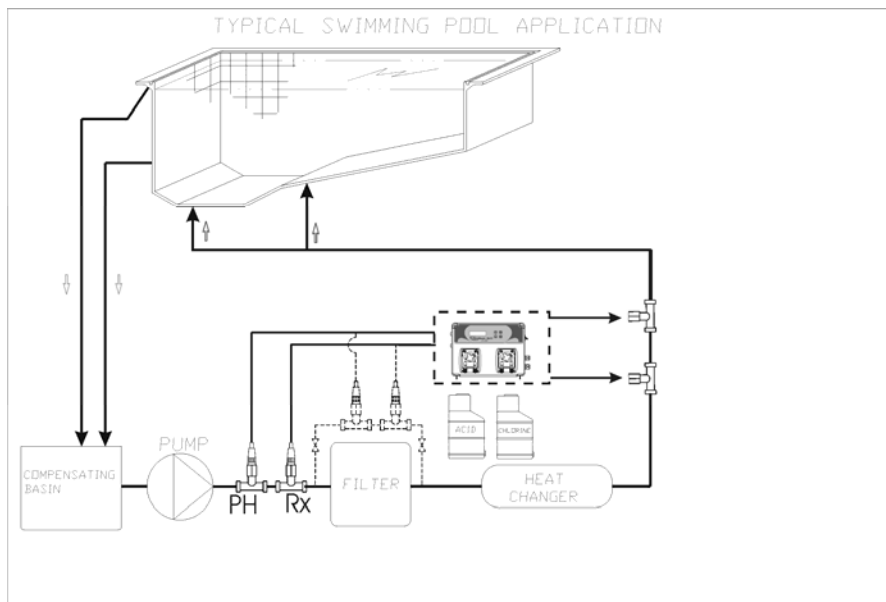

Alarm	Display	Relais	Abhilfe
Füllstandsalarm	Fullstand_7,2_ph Fullstand_720_mv	Alarm Relais geschlossen	- Die Taste Enter drücken, um das Alarmrelais zu öffnen - Produkt im Produkttank auffüllen
Erster OFA-Alarm (Zeit >70%)	alr_ofa_7,2_ph	Alarm Relais geöffnet	- Enter drücken, um ein Reset durchzuführen
Zweiter OFA-Alarm (Zeit >100%)	stop_ofa_7,2_ph	Alarm Relais geschlossen	- Enter drücken, um ein Reset durchzuführen
Durchfluss	Durchfluss_7,2_ph	Alarm Relais geöffnet	- Durchfluss wieder herstellen
Systemfehler	Parameter_error	Alarm Relais geöffnet	- Enter drücken, um die Werkseinstellungen wieder herzustellen - Einheit kaputt
Kalibrierungsfehler	Falsch_7_ph Falsch_4_ph Falsch_465_mv	Alarm Relais geöffnet	- Sonde oder Pufferlösung austauschen und die Kalibrierung durchführen

Werkparameter:

- Sprache = **UK**
- SetPoint Wert = **7,4 pH; 750 mV (Rx)**
- Dosiermethode = **Acid; Low (Rx)**
- OFA-Zeit = **OFF**
- Kalibrierung = **Full**
- Durchflusseingang = **OFF**

Um die Werkseinstellungen wieder herzustellen:

- Das System ausschalten
- Die Tasten AUF und AB zusammen gedrückt halten und das System einschalten.
- Das System zeigt folgendes an:
Initial_storung_no
- AUF drücken **Initial_storung_Yes**
- Enter drücken, um die Werkseinstellungen wieder herzustellen